

工业材系列梅花管（集合图）

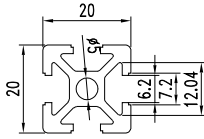

梅花管	型材型号	型材壁厚米重 (kg/m)
	JP-PS2020A	-mm 0.486
注:		

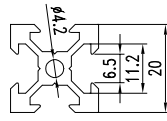

20X20梅花管	型材型号	型材壁厚米重 (kg/m)
	JP-PS2020	1.8mm 0.446
注: -		

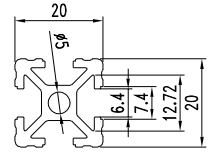

2020梅花管	型材型号	型材壁厚米重 (kg/m)
	JP-PS2020D	-mm 0.457
注: ZWXY-13		

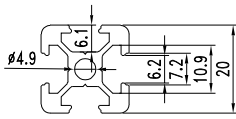

2020梅花管	型材型号	型材壁厚米重 (kg/m)
	JP-PS2020E	-mm 0.442
注: ZCXGY010C		

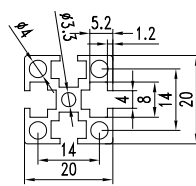

2020梅花管	型材型号	型材壁厚米重 (kg/m)
	JP-PS2020G	-mm 0.434
注: -		

*图中所有型材米重均为理论米重，厚度为基材厚度，因壁厚公差、包装方式等差异存在误差，实际重量以过磅重量为准。

工业材系列梅花管（集合图）

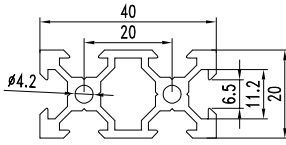

20X40梅花管	型材型号	型材壁厚米重 (kg/m)	
	JP-PS4020	1.8mm	0.775
注: -			

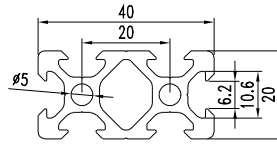

20X40梅花管	型材型号	型材壁厚米重 (kg/m)	
	JP-PS4020A	-mm	0.864
注: -			

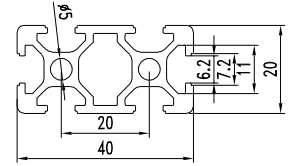

2040梅花管	型材型号	型材壁厚米重 (kg/m)	
	JP-PS4020B	-mm	0.808
注: GY-OB-2040			

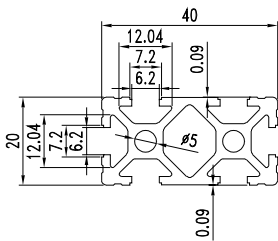

2040梅花管	型材型号	型材壁厚米重 (kg/m)	
	JP-PS2040	-mm	0.857
注: -			

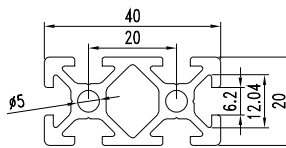

2040梅花管	型材型号	型材壁厚米重 (kg/m)	
	JP-PS2040A	-mm	0.878
注: -			

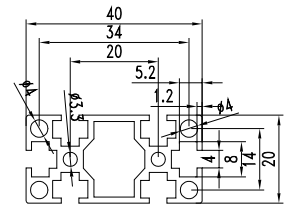

2040梅花管	型材型号	型材壁厚米重 (kg/m)	
	JP-PS2040B	-mm	0.751
注: -			

*图中所有型材米重均为理论米重，厚度为基材厚度，因壁厚公差、包装方式等差异存在误差，实际重量以过磅重量为准。

工业材系列梅花管（集合图）

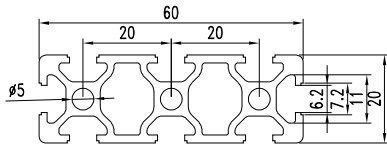

2060梅花管	型材型号	型材壁厚米重 (kg/m)	
	JP-PS6020	-mm	1.142
注:			

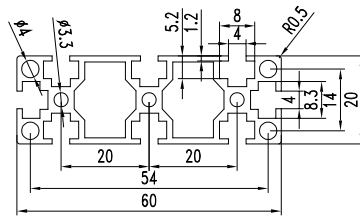

2060梅花管	型材型号	型材壁厚米重 (kg/m)	
	JP-PS2060	1.4mm	1.042
注: -			

*图中所有型材米重均为理论米重，厚度为基材厚度，因壁厚公差、包装方式等差异存在误差，实际重量以过磅重量为准。

工业材系列梅花管（集合图）

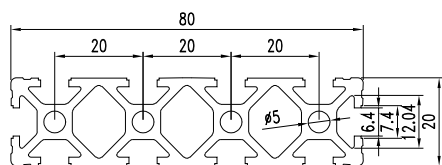

2080梅花管	型材型号	型材壁厚米重 (kg/m)	
	JP-PS2080	-mm	1.608
注: -			

*图中所有型材米重均为理论米重，厚度为基材厚度，因壁厚公差、包装方式等差异存在误差，实际重量以过磅重量为准。

工业材系列梅花管（集合图）

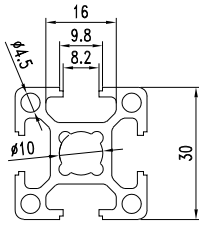

梅花管	型材型号	型材壁厚	米重 (kg/m)
	JP-PS3030B	-mm	0.857
注: -			

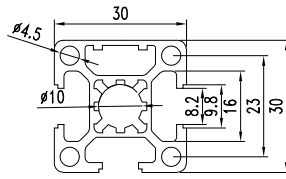

3030梅花管	型材型号	型材壁厚	米重 (kg/m)
	JP-PS3030G	-mm	0.828
注: -			

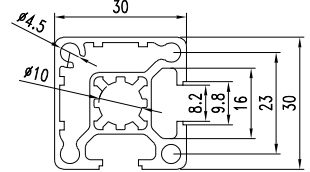

3030梅花管	型材型号	型材壁厚	米重 (kg/m)
	JP-PS3030F	-mm	0.786
注: -			

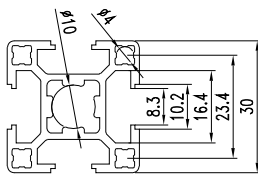

30X30梅花管	型材型号	型材壁厚	米重 (kg/m)
	JP-PS3030	-mm	0.767
注: -			

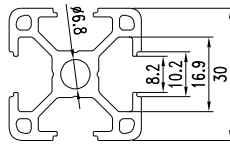

30X30梅花管	型材型号	型材壁厚	米重 (kg/m)
	JP-PS3030A	1.8mm	0.817
注: -			

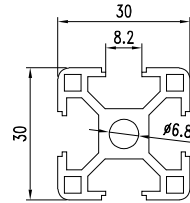

3030梅花管	型材型号	型材壁厚	米重 (kg/m)
	JP-PS3030D	-mm	0.838
注: LH-LF-04			

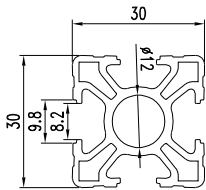

梅花管	型材型号	型材壁厚	米重 (kg/m)
	JP-PS3030C	-mm	0.818
注: ZWGYC-2387			

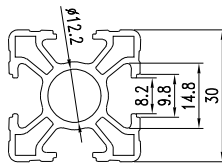

3030梅花管	型材型号	型材壁厚	米重 (kg/m)
	JP-PS3030M	-mm	0.754
注: -			

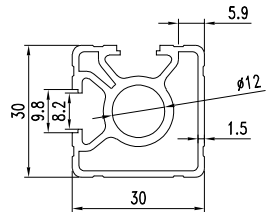

标准型材	型材型号	型材壁厚	米重 (kg/m)
	JP-GY2024-021	1.5mm	0.781
注: -			

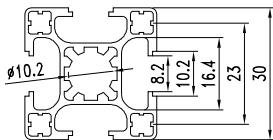

3030梅花管	型材型号	型材壁厚	米重 (kg/m)
	JP-PS3030P	-mm	0.645
注: -			

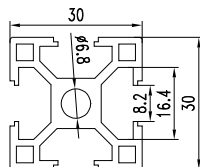

3030梅花管	型材型号	型材壁厚	米重 (kg/m)
	JP-PS3030E	-mm	0.852
注: YX-3030A			

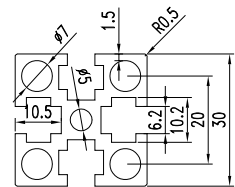

3030梅花管	型材型号	型材壁厚	米重 (kg/m)
	JP-PS3030H	-mm	1.024
注: -			

*图中所有型材米重均为理论米重，厚度为基材厚度，因壁厚公差、包装方式等差异存在误差，实际重量以过磅重量为准。

工业材系列梅花管（集合图）

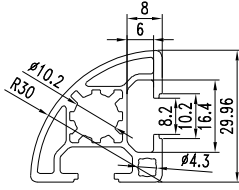

3030梅花管	型材型号	型材壁厚米重 (kg/m)	
	JP-PS3030W	-mm	0.666
	注: -		

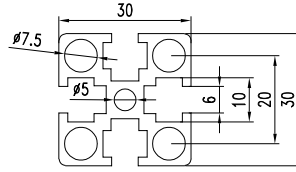

3030梅花管	型材型号	型材壁厚米重 (kg/m)	
	JP-PS3030Y	-mm	0.937
	注: HLT-3030H		

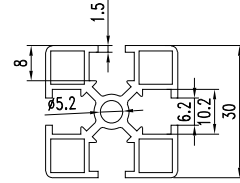

3030梅花管	型材型号	型材壁厚米重 (kg/m)	
	JP-PS3030AA	-mm	0.680
	注: -		

*图中所有型材米重均为理论米重，厚度为基材厚度，因壁厚公差、包装方式等差异存在误差，实际重量以过磅重量为准。

工业材系列梅花管（集合图）

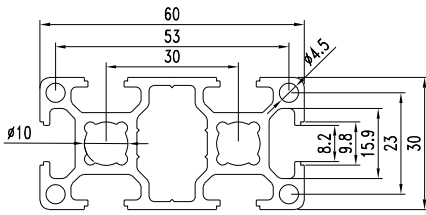

3060梅花管	型材型号	型材壁厚米重 (kg/m)	
	JP-PS6030A	-mm	1.523
	注:		

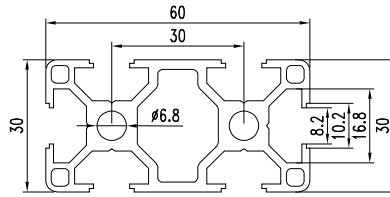

3060梅花管	型材型号	型材壁厚米重 (kg/m)	
	JP-PS6030	-mm	1.478
	注:	GY-0B-3060A	

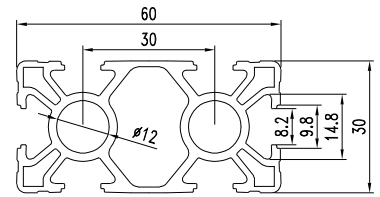

3060梅花管	型材型号	型材壁厚米重 (kg/m)	
	JP-PS6030D	-mm	1.427
	注:	-	

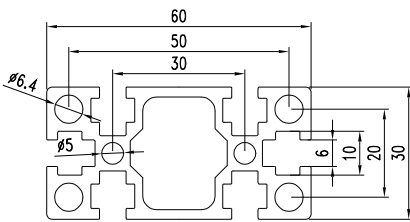

6030梅花管	型材型号	型材壁厚米重 (kg/m)	
	JP-PS6030B	-mm	1.749
	注:	HLT-3060	

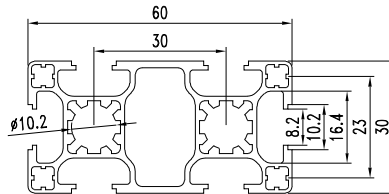

3060梅花管	型材型号	型材壁厚米重 (kg/m)	
	JP-PS3060B	-mm	1.152
	注:	-	

*图中所有型材米重均为理论米重，厚度为基材厚度，因壁厚公差、包装方式等差异存在误差，实际重量以过磅重量为准。

工业材系列梅花管（集合图）

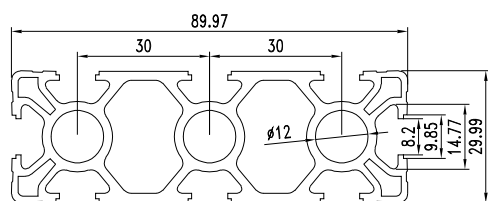

3090梅花管	型材型号	型材壁厚米重 (kg/m)	
	JP-PS3090	-mm	2.197
	注: -		

*图中所有型材米重均为理论米重，厚度为基材厚度，因壁厚公差、包装方式等差异存在误差，实际重量以过磅重量为准。

工业材系列梅花管（集合图）

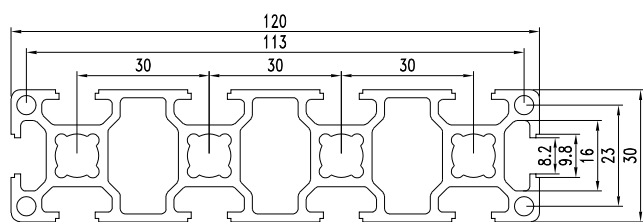

30120梅 花管	型材型号	型材壁厚米重 (kg/m)	
	JP-PS12030	-mm	2.806
	注:		

*图中所有型材米重均为理论米重，厚度为基材厚度，因壁厚公差、包装方式等差异存在误差，实际重量以过磅重量为准。

工业材系列梅花管（集合图）

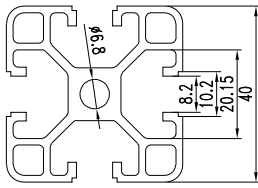

4040梅花管	型材型号	型材壁厚米重 (kg/m)
	JP-PS4040AH	-mm 1.290
注:		

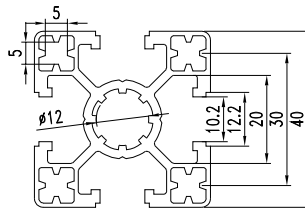

梅花管	型材型号	型材壁厚米重 (kg/m)
	JP-PS4040S	-mm 1.253
注:		

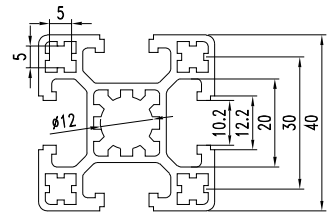

梅花管	型材型号	型材壁厚米重 (kg/m)
	JP-PS4040R	-mm 1.421
注:		

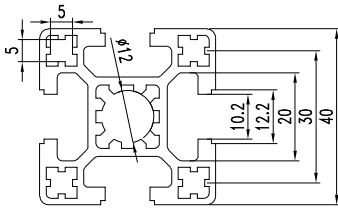

4040梅花管	型材型号	型材壁厚米重 (kg/m)
	JP-PS4040AE	-mm 1.513
注:		

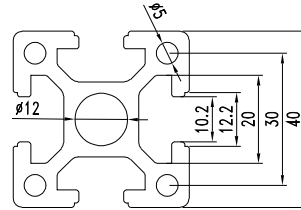

4040梅花管	型材型号	型材壁厚米重 (kg/m)
	JP-PS4040Y	-mm 1.881
注:		

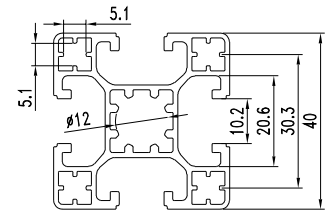

梅花管	型材型号	型材壁厚米重 (kg/m)
	JP-PS4040G	1.1mm 1.075
注:		

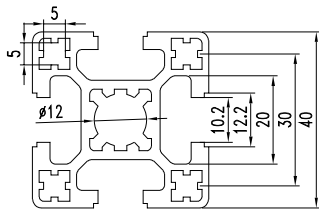

梅花管	型材型号	型材壁厚米重 (kg/m)
	JP-PS4040H	-mm 1.548
注:		

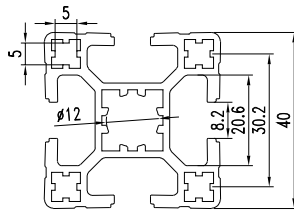

梅花管	型材型号	型材壁厚米重 (kg/m)
	JP-PS4040P	-mm 1.336
注:		

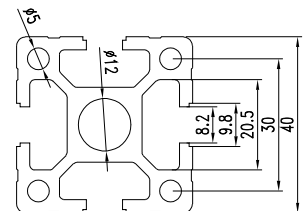

4040梅花管	型材型号	型材壁厚米重 (kg/m)
	JP-PS4040Z	-mm 1.760
注:		

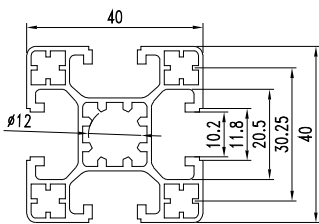

4040梅花管	型材型号	型材壁厚米重 (kg/m)
	JP-PS4040AK	-mm 1.053
注:		

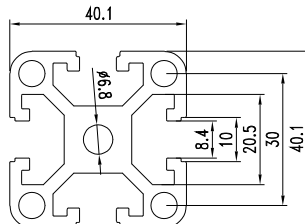

40X40梅花管	型材型号	型材壁厚米重 (kg/m)
	JP-PS4040	2.7mm 1.816
注: -		

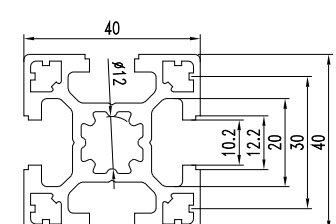

40X40梅花管	型材型号	型材壁厚米重 (kg/m)
	JP-PS4040B	-mm 1.563
注: -		

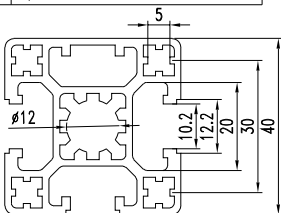

4040梅花管	型材型号	型材壁厚米重 (kg/m)
	JP-PS404011A	-mm 1.437
注: YK5353		

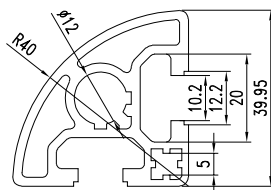

4040梅花管	型材型号	型材壁厚米重 (kg/m)
	JP-PS404011B	-mm 1.288
注: YK5688		

*图中所有型材米重均为理论米重，厚度为基材厚度，因壁厚公差、包装方式等差异存在误差，实际重量以过磅重量为准。

工业材系列梅花管（集合图）

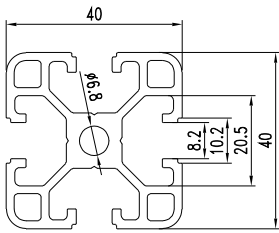

40X40梅花管	型材型号	型材壁厚	米重 (kg/m)
	JP-PS4040C	1.8mm	1.410
	注: -		

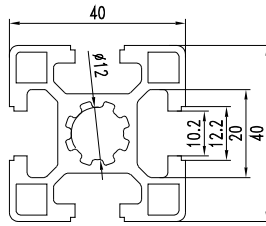

40X40梅花管	型材型号	型材壁厚	米重 (kg/m)
	JP-PS4040D	-mm	1.513
	注: -		

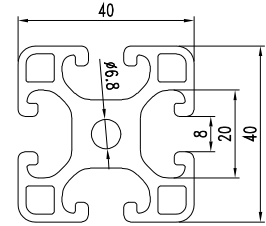

40X40梅花管	型材型号	型材壁厚	米重 (kg/m)
	JP-GYSG0098	-mm	1.774
	注: -		

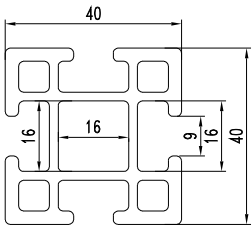

40X40梅花管	型材型号	型材壁厚	米重 (kg/m)
	JP-GYSG0128	-mm	1.614
	注: -		

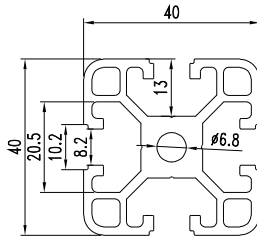

4040梅花管	型材型号	型材壁厚	米重 (kg/m)
	JP-PS4040T	-mm	1.511
	注: GH-OB-4040C		

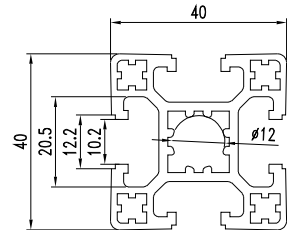

梅花管	型材型号	型材壁厚	米重 (kg/m)
	JP-PS4040J	-mm	1.418
	注: ZWGYC-3760		

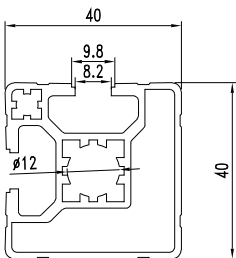

标准型材	型材型号	型材壁厚	米重 (kg/m)
	JP-GY2024-022	1.5mm	1.143
	注: -		

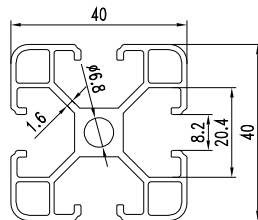

4040梅花管	型材型号	型材壁厚	米重 (kg/m)
	JP-PS4040V	-mm	0.992
	注: ZEN-OB-4040A-1.6		

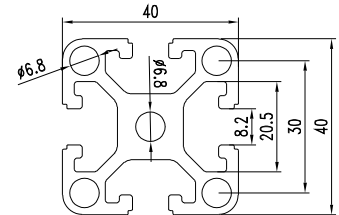

4040梅花管	型材型号	型材壁厚	米重 (kg/m)
	JP-PS4040W	-mm	1.733
	注: GY-OB-4040H		

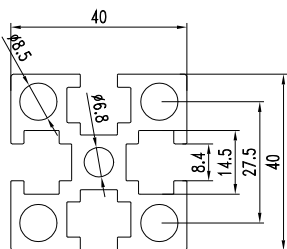

4040梅花管	型材型号	型材壁厚	米重 (kg/m)
	JP-PS4040X	-mm	1.836
	注: XF-4040GF		

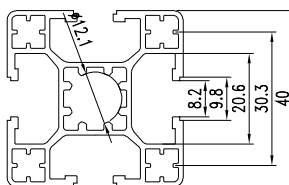

4040梅花管	型材型号	型材壁厚	米重 (kg/m)
	JP-PS4040AA	-mm	1.039
	注: YK11434		

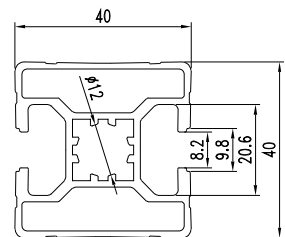

4040梅花管	型材型号	型材壁厚	米重 (kg/m)
	JP-PS4040AN	-mm	1.149
	注: -		

*图中所有型材米重均为理论米重，厚度为基材厚度，因壁厚公差、包装方式等差异存在误差，实际重量以过磅重量为准。

工业材系列梅花管（集合图）

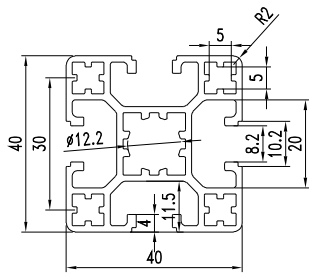

4040梅花管	型材型号	型材壁厚米重 (kg/m)	
	JP-PS4040BK	1.4mm	1.218
	注: -		

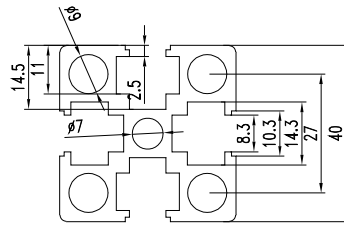

4040梅花管	型材型号	型材壁厚米重 (kg/m)	
	JP-PS4040BM	-mm	1.658
	注: ZWXC-49		

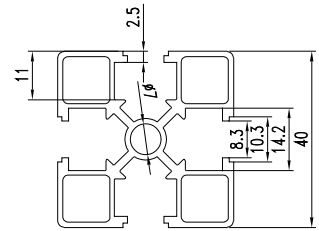

4040梅花管	型材型号	型材壁厚米重 (kg/m)	
	JP-PS4040BN	-mm	0.969
	注: ZWXC-48		

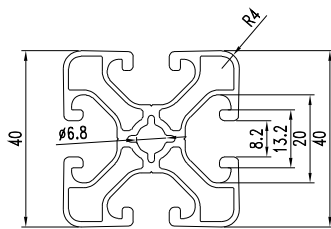

4040梅花管	型材型号	型材壁厚米重 (kg/m)	
	JP-PS4040BP	-mm	1.159
	注: YK12563		

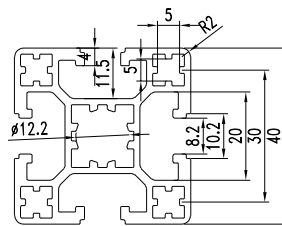

4040梅花管	型材型号	型材壁厚米重 (kg/m)	
	JP-PS4040BK-H	1.4mm	1.331
	注: -		

*图中所有型材米重均为理论米重，厚度为基材厚度，因壁厚公差、包装方式等差异存在误差，实际重量以过磅重量为准。

工业材系列梅花管（集合图）

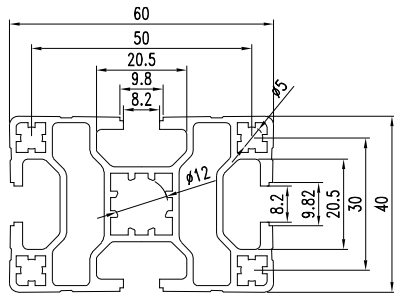

4060梅花管	型材型号	型材壁厚米重 (kg/m)	
	JP-PS4060	1.5mm	1.757
注: -			

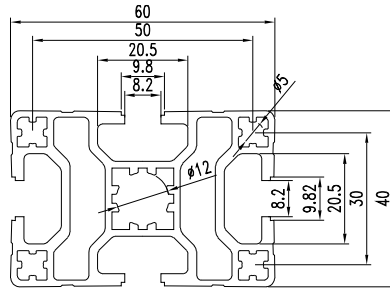

4060梅花管	型材型号	型材壁厚米重 (kg/m)	
	JP-PS4060B	1.5mm	1.930
注: -			

*图中所有型材米重均为理论米重，厚度为基材厚度，因壁厚公差、包装方式等差异存在误差，实际重量以过磅重量为准。

工业材系列梅花管（集合图）

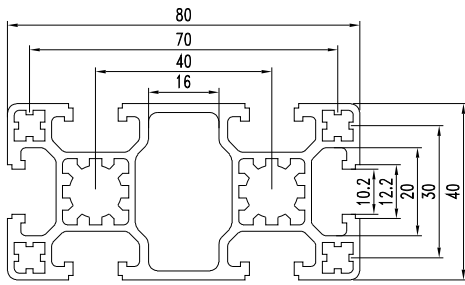

4080梅花管	型材型号	型材壁厚米重 (kg/m)
	JP-PS8040S	1mm 2.430
注:		

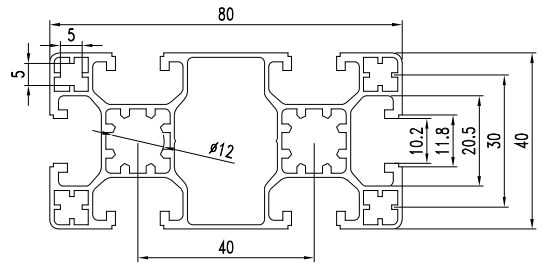

梅花管	型材型号	型材壁厚米重 (kg/m)
	JP-PS8040H	1.0mm 1.726
注:		

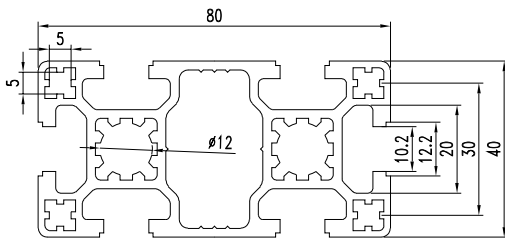

梅花管	型材型号	型材壁厚米重 (kg/m)
	JP-PS8040G	2.0mm 2.626
注:		

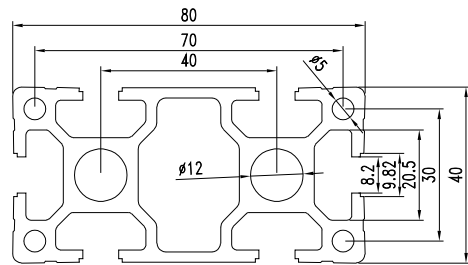

4080梅花管	型材型号	型材壁厚米重 (kg/m)
	JP-PS8040AA	1mm 2.930
注:		

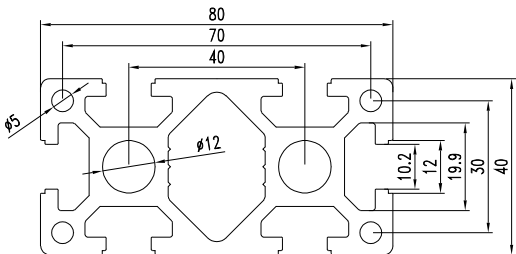

4080梅花管	型材型号	型材壁厚米重 (kg/m)
	JP-PS8040T	1mm 3.566
注: ZWGYC-2197		

2500T

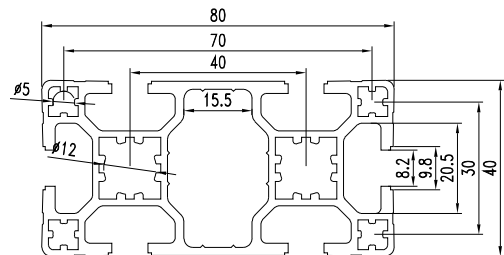

4080梅花管	型材型号	型材壁厚米重 (kg/m)
	JP-PS8040X	1.5mm 2.285
注: ZWGYC-2378		

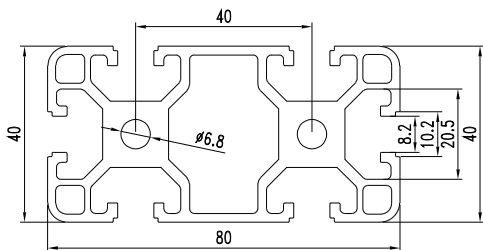

4080梅花管	型材型号	型材壁厚米重 (kg/m)
	JP-PS8040L	1mm 2.781
注: GDJB-DZB-2702		

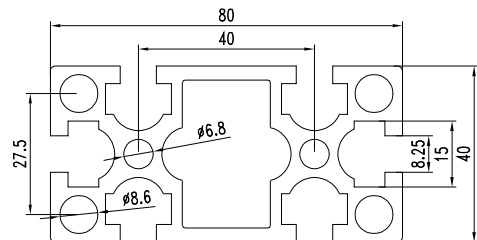

4080梅花管	型材型号	型材壁厚米重 (kg/m)
	JP-PS8040M	1mm 3.060
注: JC-8-4080G		

*图中所有型材米重均为理论米重，厚度为基材厚度，因壁厚公差、包装方式等差异存在误差，实际重量以过磅重量为准。

工业材系列梅花管（集合图）

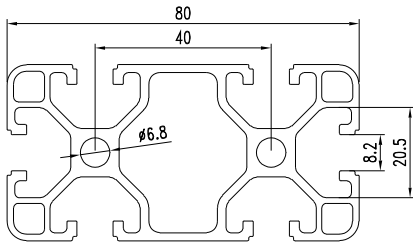

4080梅花管	型材型号	型材壁厚	米重 (kg/m)
	JP-PS8040N	-mm	2.179
	注: GH-OB-4080		

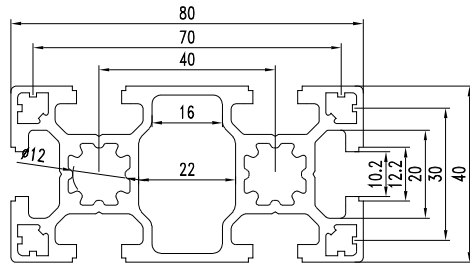

40X80梅花管	型材型号	型材壁厚	米重 (kg/m)
	JP-PS8040A	-mm	2.671
	注: -		

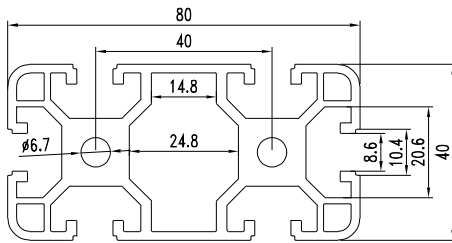

40X80梅花管	型材型号	型材壁厚	米重 (kg/m)
	JP-PS8040	2.0mm	2.854
	注: -		

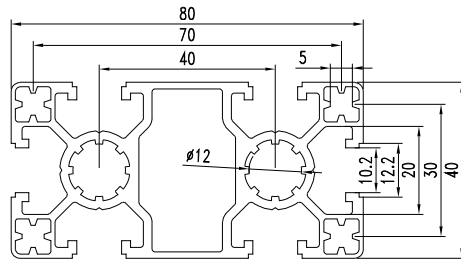

4080梅花管	型材型号	型材壁厚	米重 (kg/m)
	JP-PS4080C	-mm	2.210
	注: -		

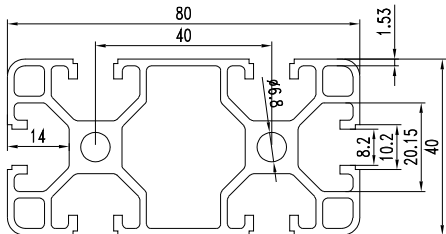

4080梅花管	型材型号	型材壁厚	米重 (kg/m)
	JP-PS4080D	-mm	2.188
	注: -		

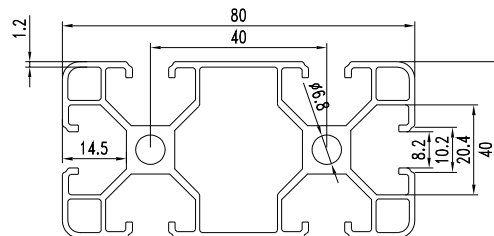

4080梅花管	型材型号	型材壁厚	米重 (kg/m)
	JP-PS4080E	-mm	1.689
	注: -		

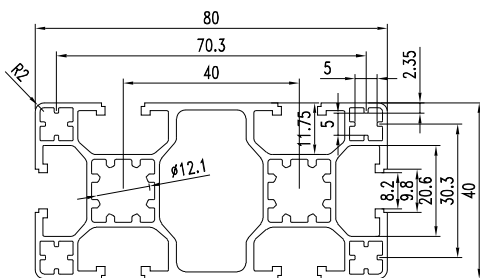

4080梅花管	型材型号	型材壁厚	米重 (kg/m)
	JP-PS4080G	-mm	1.833
	注: -		

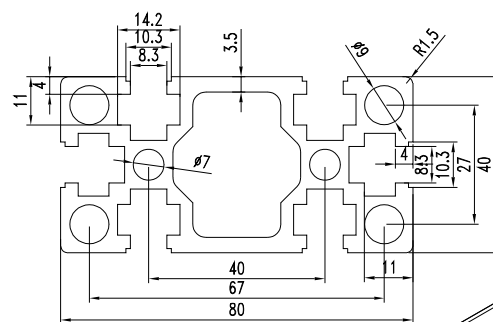

4080梅花管	型材型号	型材壁厚	米重 (kg/m)
	JP-PS4080H	-mm	3.030
	注: -		

2500T

*图中所有型材米重均为理论米重，厚度为基材厚度，因壁厚公差、包装方式等差异存在误差，实际重量以过磅重量为准。

工业材系列梅花管（集合图）

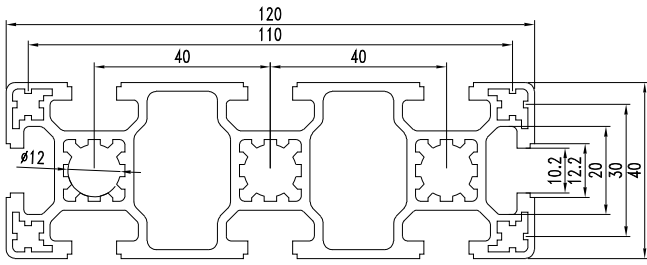

40120梅花管	型材型号	型材壁厚米重 (kg/m)	
	JP-PS12040	-mm	3.641
注: -			

2500T

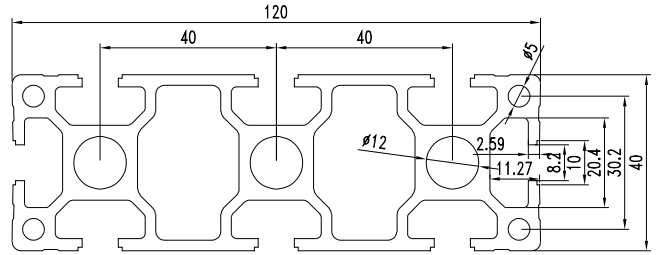

40120梅花管	型材型号	型材壁厚米重 (kg/m)	
	JP-PS40120A	2.4mm	4.121
注: -			

2500T

*图中所有型材米重均为理论米重，厚度为基材厚度，因壁厚公差、包装方式等差异存在误差，实际重量以过磅重量为准。

工业材系列梅花管（集合图）

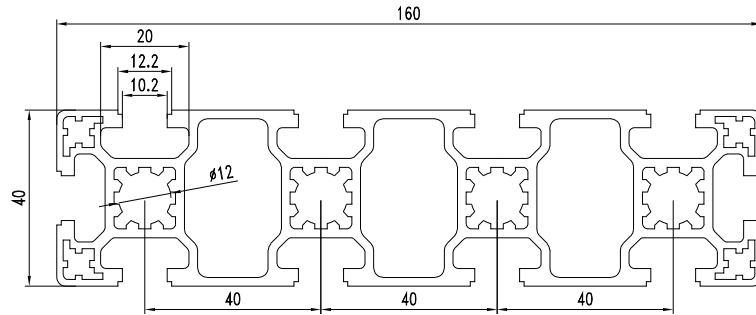

40160梅花管	型材型号	型材壁厚米重 (kg/m)	
	JP-PS40160A	mm	4.730
	注: -		

2500T

*图中所有型材米重均为理论米重，厚度为基材厚度，因壁厚公差、包装方式等差异存在误差，实际重量以过磅重量为准。

工业材系列梅花管（集合图）

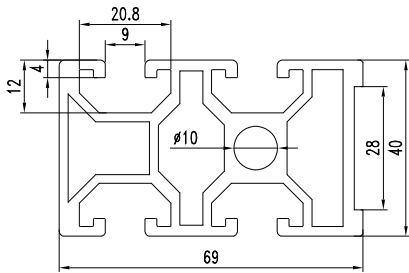

4069梅花管	型材型号	型材壁厚米重 (kg/m)	
	JP-PS4069	2.0mm	2.443
	注: -		

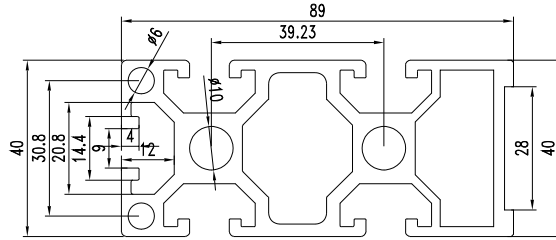

4089梅花管	型材型号	型材壁厚米重 (kg/m)	
	JP-PS4089	2.0mm	3.108
	注: -		

2500T

*图中所有型材米重均为理论米重，厚度为基材厚度，因壁厚公差、包装方式等差异存在误差，实际重量以过磅重量为准。

工业材系列梅花管（集合图）

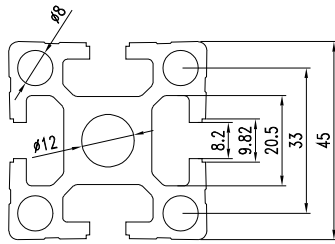

4545梅花管	型材型号	型材壁厚米重 (kg/m)	
	JP-PS4545D	-mm	2.382
	注: ZXPS4545D		

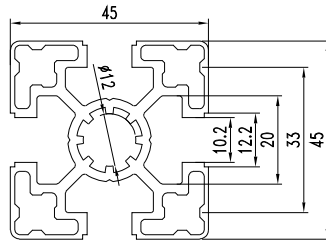

4545梅花管	型材型号	型材壁厚米重 (kg/m)	
	JP-PS4545B	-mm	1.544
	注: ZXPS4545B		

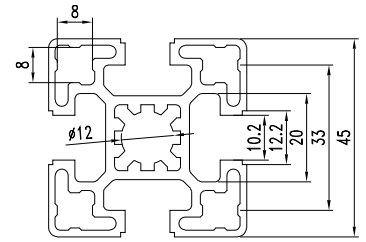

梅花管	型材型号	型材壁厚米重 (kg/m)	
	JP-PS4545	-mm	1.729
	注: ZXPS4545		

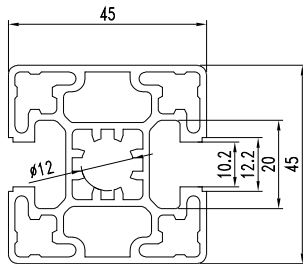

4545梅花管	型材型号	型材壁厚米重 (kg/m)	
	JP-PS4545E	-mm	1.653
	注: -		

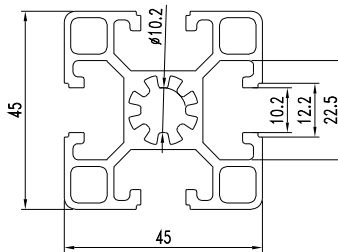

梅花管	型材型号	型材壁厚米重 (kg/m)	
	JP-PS4545A	-mm	1.613
	注: JC-10-4545B		

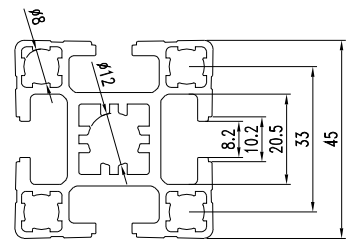

4545梅花管	型材型号	型材壁厚米重 (kg/m)	
	JP-PS4545C	-mm	1.867
	注: TC-XGY035		

*图中所有型材米重均为理论米重，厚度为基材厚度，因壁厚公差、包装方式等差异存在误差，实际重量以过磅重量为准。

工业材系列梅花管（集合图）

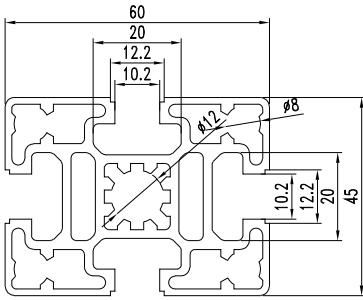

4560梅 花管	型材型号	型材壁厚米重 (kg/m)	
	DX4560BB-10	1.5mm	2.325
注: -			

*图中所有型材米重均为理论米重，厚度为基材厚度，因壁厚公差、包装方式等差异存在误差，实际重量以过磅重量为准。

工业材系列梅花管（集合图）

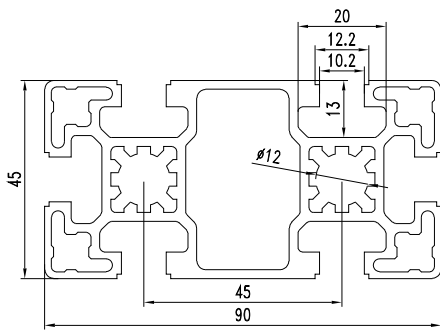

4590梅花管	型材型号	型材壁厚米重 (kg/m)
	JP-PS9045B	-mm 3.087
	注: ZXPS9045B	

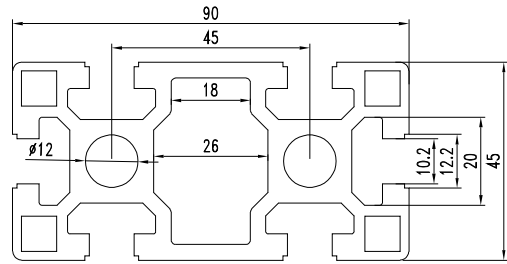

45X90梅花管	型材型号	型材壁厚米重 (kg/m)
	JP-PS9045	-mm 4.258
	注: -	

2500T

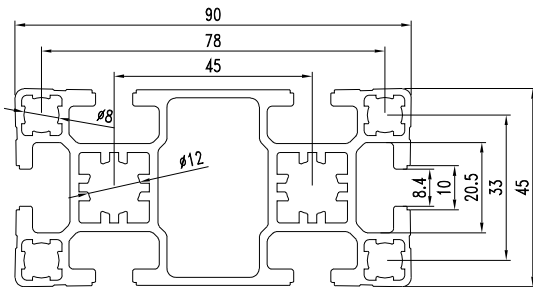

4590梅花管	型材型号	型材壁厚米重 (kg/m)
	JP-PS4590	-mm 3.022
	注: ZWXY-27	

2500T

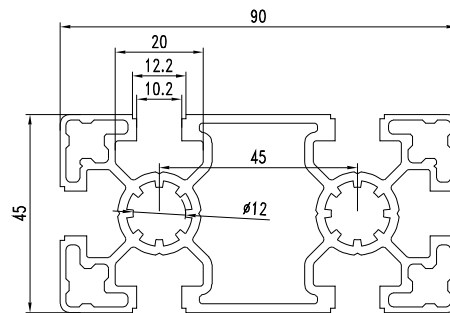

4590梅花管	型材型号	型材壁厚米重 (kg/m)
	JP-PS4590B	-mm 2.728
	注: -	

*图中所有型材米重均为理论米重，厚度为基材厚度，因壁厚公差、包装方式等差异存在误差，实际重量以过磅重量为准。

工业材系列梅花管（集合图）

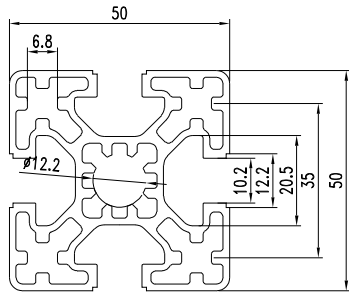

5050梅花管	型材型号	型材壁厚米重 (kg/m)	
	JP-PS5050C	-mm	2.079
	注: ZXP5050C		

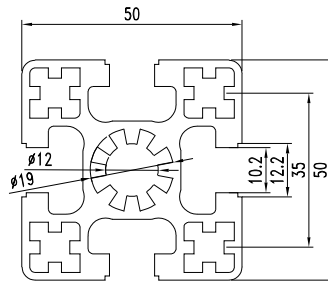

5050梅花管	型材型号	型材壁厚米重 (kg/m)	
	JP-PS5050D	-mm	2.767
	注: -		

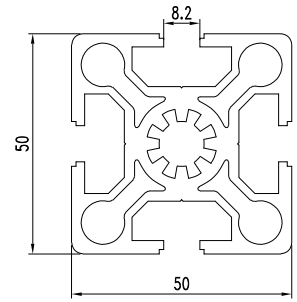

梅花管	型材型号	型材壁厚米重 (kg/m)	
	JP-PS5050	-mm	2.634
	注: ZEN-5050L-8		

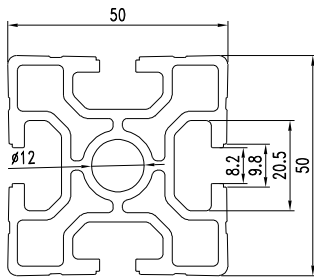

5050梅花管	型材型号	型材壁厚米重 (kg/m)	
	JP-PS5050E	-mm	2.293
	注: ZWXY-06		

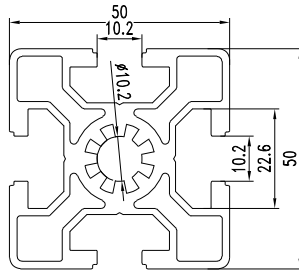

5050梅花管	型材型号	型材壁厚米重 (kg/m)	
	JP-PS5050A	-mm	2.318
	注: JR-5050		

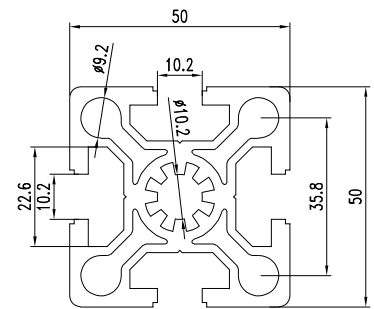

5050梅花管	型材型号	型材壁厚米重 (kg/m)	
	JP-PS5050B	-mm	2.748
	注: GY-OB-5050H-10		

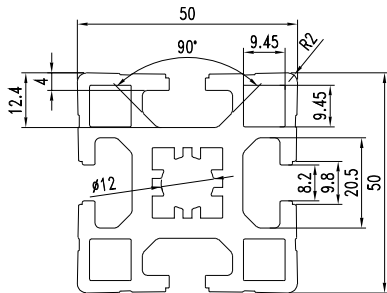

5050梅花管	型材型号	型材壁厚米重 (kg/m)	
	JP-PS5050F	-mm	3.016
	注: -		

2500T

*图中所有型材米重均为理论米重，厚度为基材厚度，因壁厚公差、包装方式等差异存在误差，实际重量以过磅重量为准。

工业材系列梅花管（集合图）

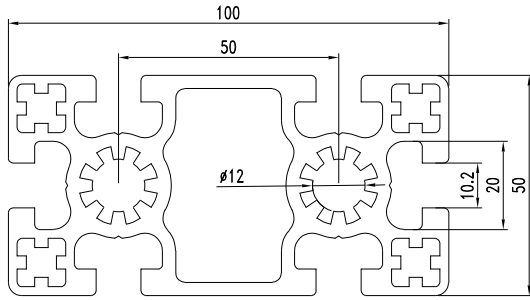

50100梅花管	型材型号	型材壁厚米重 (kg/m)	
	GBSK-AA50-50100-6	-mm	4.994
	注: -		

2500T

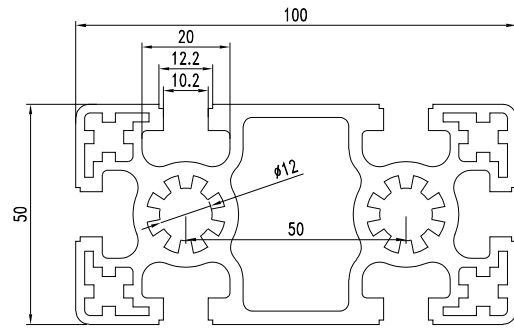

50100梅花管	型材型号	型材壁厚米重 (kg/m)	
	JP-PS10050	-mm	4.815
	注: -		

2500T

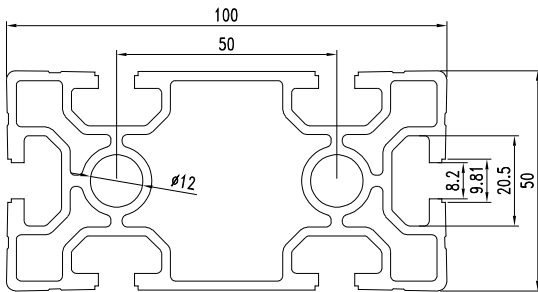

50100梅花管	型材型号	型材壁厚米重 (kg/m)	
	JP-PS50100B	-mm	3.572
	注: -		

2500T

*图中所有型材米重均为理论米重，厚度为基材厚度，因壁厚公差、包装方式等差异存在误差，实际重量以过磅重量为准。

工业材系列梅花管（集合图）

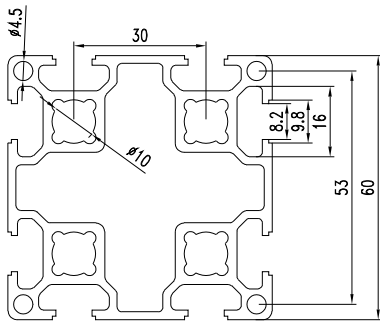

6060梅 花管	型材型号	型材壁厚	米重 (kg/m)
	JP-PS6060B	-mm	2.425
	注: -		

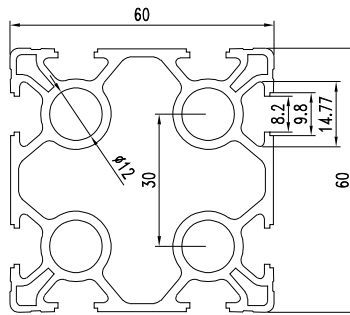

6060梅 花管	型材型号	型材壁厚	米重 (kg/m)
	JP-PS6060G	-mm	2.422
	注: -		

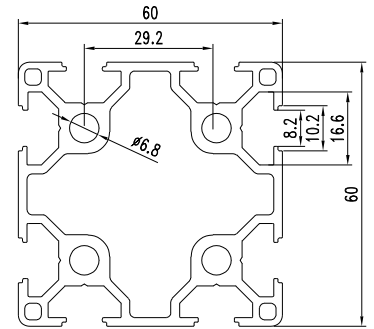

60X60梅 花管	型材型号	型材壁厚	米重 (kg/m)
	JP-PS6060	2.0mm	2.448
	注: -		

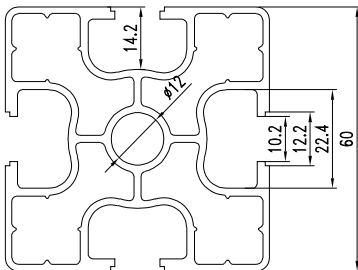

6060梅 花管	型材型号	型材壁厚	米重 (kg/m)
	JP-PS6060H	1.5mm	2.133
	注: -		

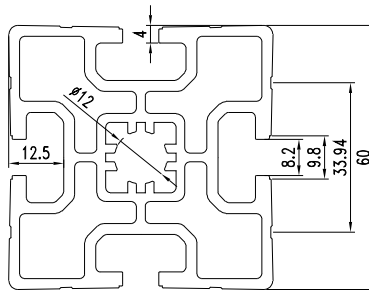

6060梅 花管	型材型号	型材壁厚	米重 (kg/m)
	JP-PS6060J	-mm	3.150
	注: ZWXY-56-6060		

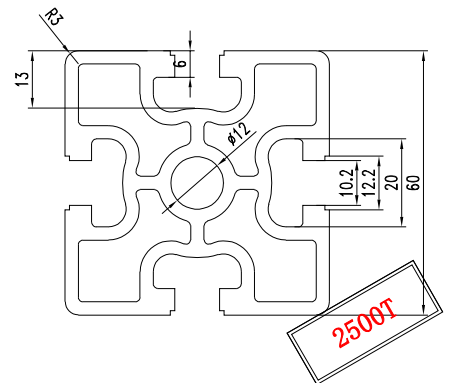

6060梅 花管	型材型号	型材壁厚	米重 (kg/m)
	JP-PS6060D	3.0mm	3.764
	注: -		

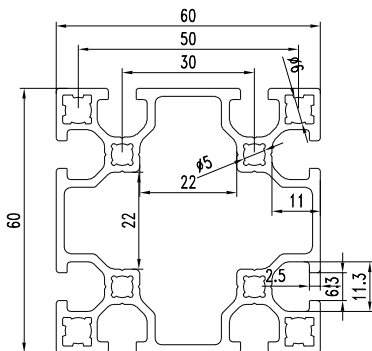

6060梅 花管	型材型号	型材壁厚	米重 (kg/m)
	JP-PS6060M	1.8mm	2.104
	注: -		

*图中所有型材米重均为理论米重，厚度为基材厚度，因壁厚公差、包装方式等差异存在误差，实际重量以过磅重量为准。

工业材系列梅花管（集合图）

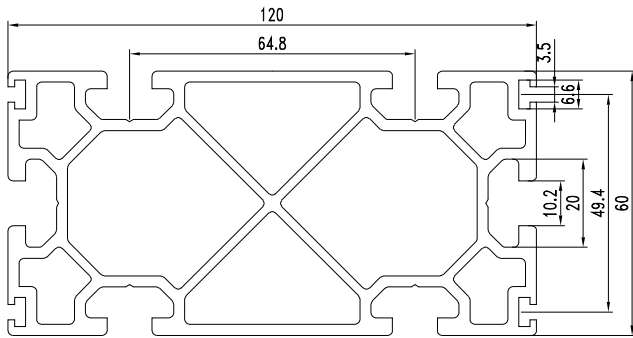

60X120 梅花管	型材型号	型材壁厚/米重 (kg/m)	
	JP-GYZD-0001	2.5mm	4.699
注: -			

2500T

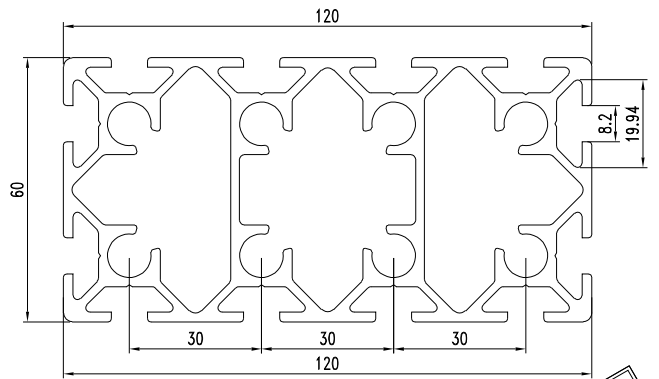

梅花管	型材型号	型材壁厚/米重 (kg/m)	
	JP-PS12060	-mm	4.632
注: -			

2500T

*图中所有型材米重均为理论米重，厚度为基材厚度，因壁厚公差、包装方式等差异存在误差，实际重量以过磅重量为准。

工业材系列梅花管（集合图）

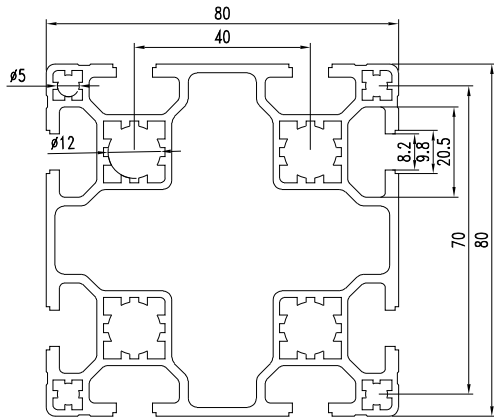

8080梅花管	型材型号	型材壁厚米重 (kg/m)	
	JP-PS8080G	-mm	3.621
	注: ZXPS8080G		

2500T

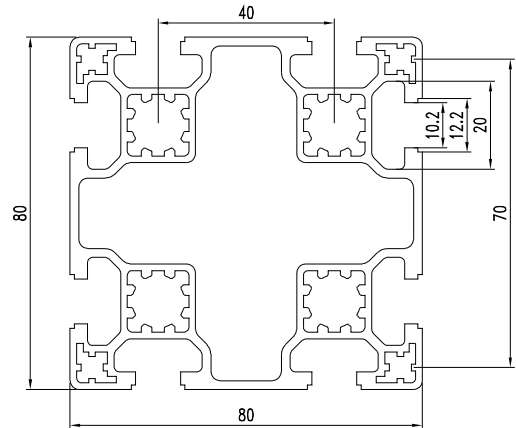

梅花管	型材型号	型材壁厚米重 (kg/m)	
	JP-PS8080D	2.0mm	3.685
	注: ZXPS8080D		

2500T

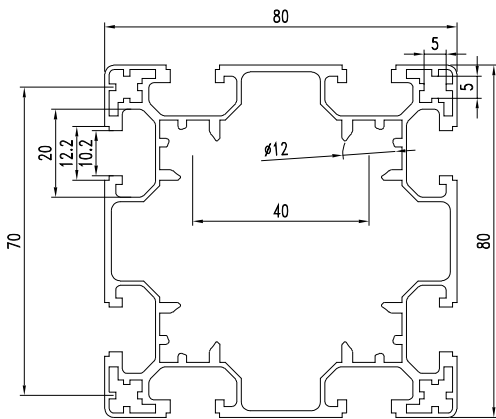

8080梅花管	型材型号	型材壁厚米重 (kg/m)	
	JP-PS8080J	-mm	2.436
	注: ZXPS8080J		

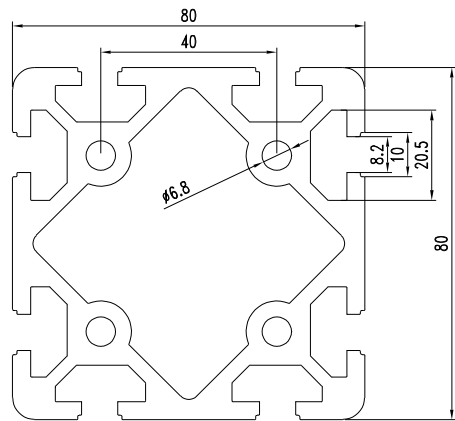

80X80梅花管	型材型号	型材壁厚米重 (kg/m)	
	JP-PS8080A	4.1mm	6.100
	注: -		

2500T

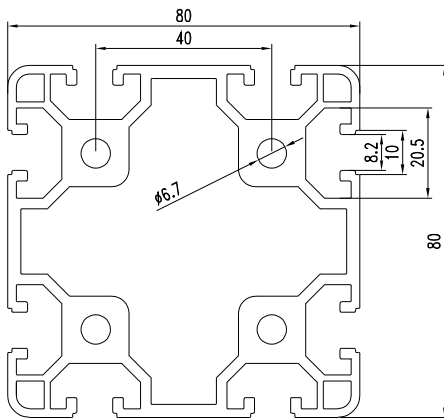

80X80梅花管	型材型号	型材壁厚米重 (kg/m)	
	JP-PS8080	2.0mm	4.769
	注: -		

2500T

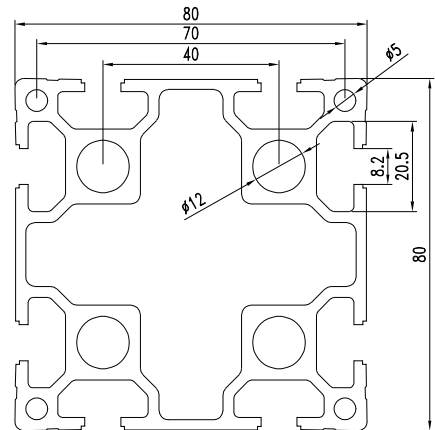

8080梅花管	型材型号	型材壁厚米重 (kg/m)	
	JP-PS8080K	-mm	4.603
	注: -		

2500T

*图中所有型材米重均为理论米重，厚度为基材厚度，因壁厚公差、包装方式等差异存在误差，实际重量以过磅重量为准。

工业材系列梅花管（集合图）

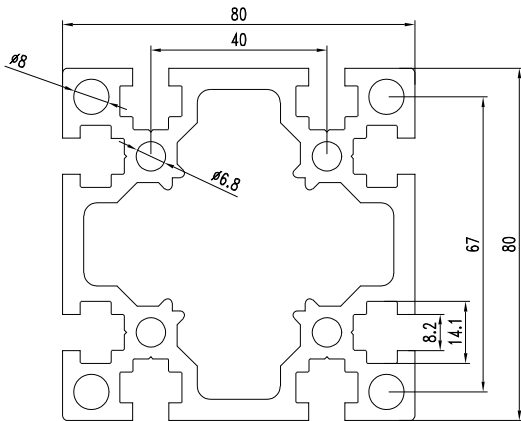

8080梅 花管	型材型号	型材壁厚	米重 (kg/m)
	JP-PS8080E	—mm	5.540
	注: YX-8080F		

2500T

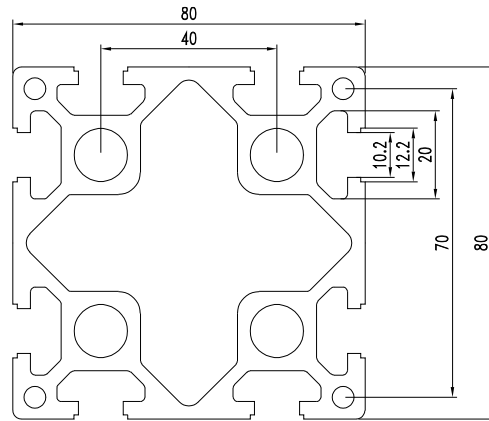

8080梅 花管	型材型号	型材壁厚	米重 (kg/m)
	JP-PS8080F	—mm	5.633
	注: -		

2500T

*图中所有型材米重均为理论米重，厚度为基材厚度，因壁厚公差、包装方式等差异存在误差，实际重量以过磅重量为准。

工业材系列梅花管（集合图）

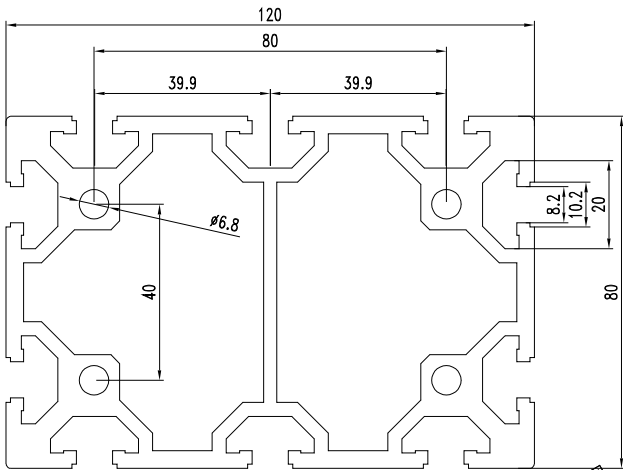

80X120 梅花管	型材型号	型材壁厚米重 (kg/m)	
	JP-PS12080	4.0mm	7.303
注: -			

2500T

*图中所有型材米重均为理论米重，厚度为基材厚度，因壁厚公差、包装方式等差异存在误差，实际重量以过磅重量为准。

工业材系列梅花管（集合图）

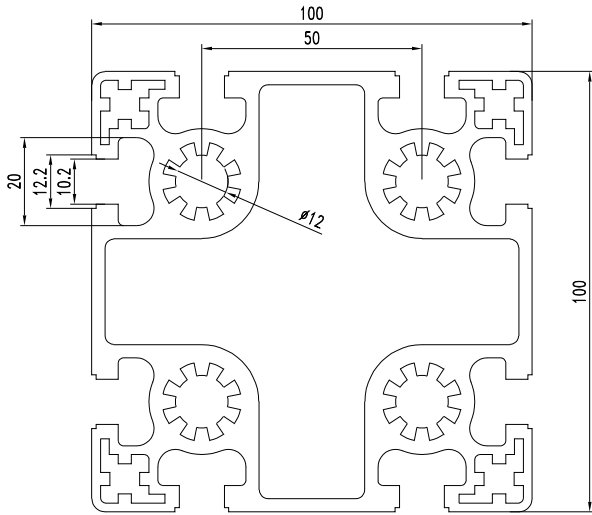

100100 梅花管	型材型号	型材壁厚/米重 (kg/m)	
	JP-PS100100	-mm	8.280
注: -			

3600T

*图中所有型材米重均为理论米重，厚度为基材厚度，因壁厚公差、包装方式等差异存在误差，实际重量以过磅重量为准。

工业材系列梅花管（集合图）

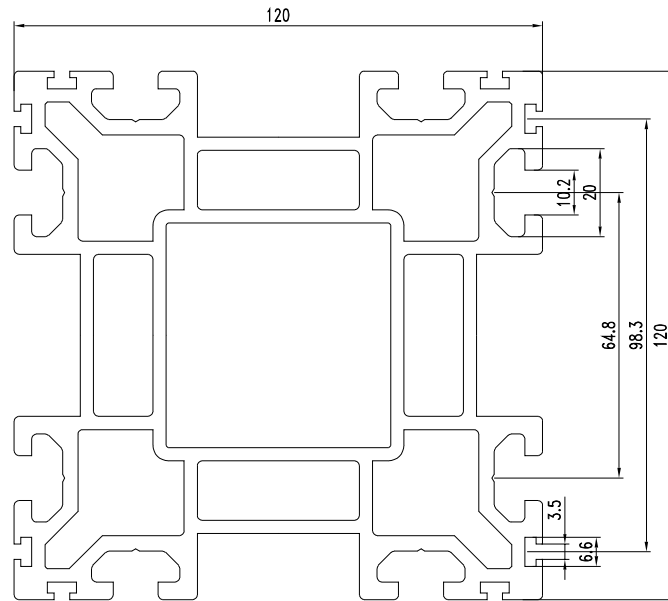

120X120 梅花管	型材型号	型材壁厚	米重 (kg/m)
	JP-GYZD-0002	3.0mm	9.769
注: -			

3600T

*图中所有型材米重均为理论米重，厚度为基材厚度，因壁厚公差、包装方式等差异存在误差，实际重量以过磅重量为准。

工业材系列梅花管（集合图）

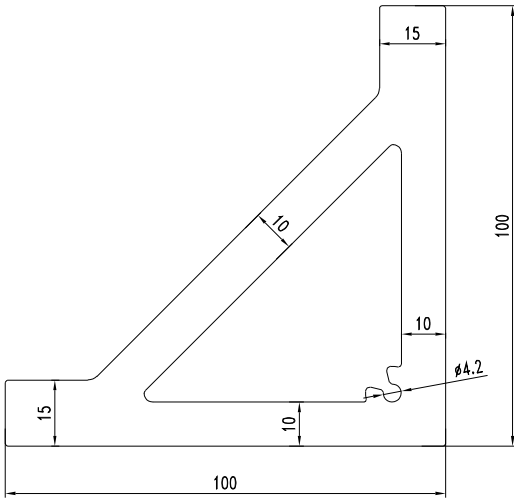

标准型 材	型材型号	型材壁厚	米重 (kg/m)
	JP-PSL100100	-mm	8.321
	注:		

3600T

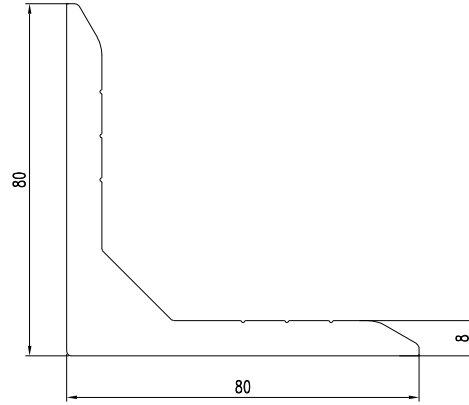

标准型 材	型材型号	型材壁厚	米重 (kg/m)
	JP-PSL8080	8.0mm	3.491
	注:		

2500T

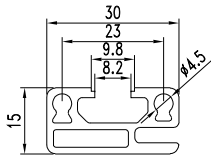

轨道型 材	型材型号	型材壁厚	米重 (kg/m)
	JP-PSGD1530	1.5mm	0.618
	注:		

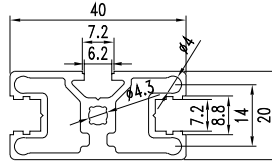

轨道型 材	型材型号	型材壁厚	米重 (kg/m)
	JP-PSGD2040A	1.5mm	0.760
	注:		

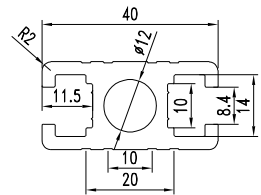

轨道型 材	型材型号	型材壁厚	米重 (kg/m)
	JP-PSGD2040B	-mm	1.093
	注: -		

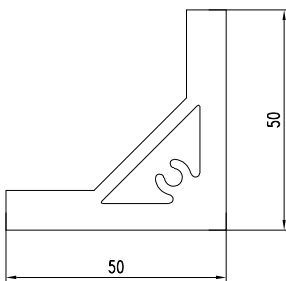

标准型 材	型材型号	型材壁厚	米重 (kg/m)
	JP-PSL5050	-mm	2.265
	注: -		

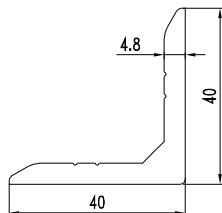

标准型 材	型材型号	型材壁厚	米重 (kg/m)
	JP-PSLA040	4.8mm	0.957
	注: HLT-4040J		

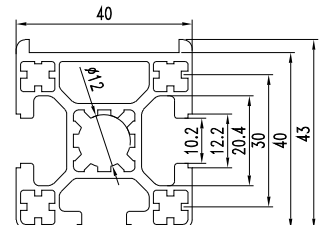

4043梅 花管	型材型号	型材壁厚	米重 (kg/m)
	XG4043	-mm	1.423
	注: -		

*图中所有型材米重均为理论米重，厚度为基材厚度，因壁厚公差、包装方式等差异存在误差，实际重量以过磅重量为准。

工业材系列梅花管（集合图）

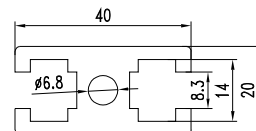
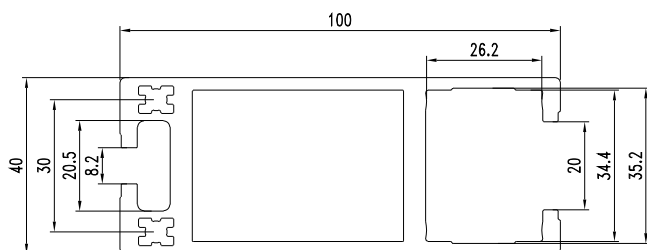

轨道型 材	型材型号	型材壁厚米重 (kg/m)	
	JP-PSGD40100	-mm	2.912
注: YK9750			

轨道型 材	型材型号	型材壁厚米重 (kg/m)	
	JP-PSGD2040	-mm	1.175
注: -			

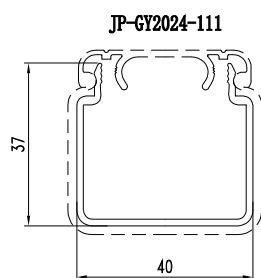

40480线 槽	型材型号	JP-GY2024-110	
	型材壁厚	1.5mm	米重 (kg/m)
注: -			

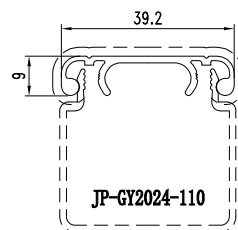

4040线槽 盖	型材型号	JP-GY2024-111	
	型材壁厚	-	米重 (kg/m)
注: -			

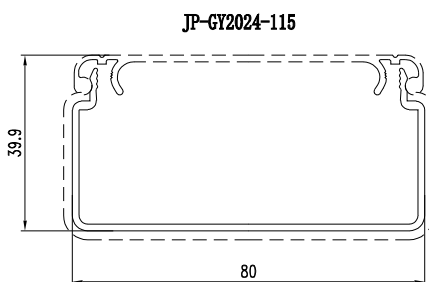

4080线槽	型材型号	JP-GY2024-112	
	型材壁厚	1.5mm	米重 (kg/m)
注: -			

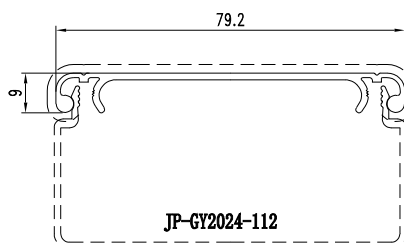

4080线槽 盖	型材型号	JP-GY2024-115	
	型材壁厚	-	米重 (kg/m)
注: -			

*图中所有型材米重均为理论米重，厚度为基材厚度，因壁厚公差、包装方式等差异存在误差，实际重量以过磅重量为准。

工业材系列梅花管（集合图）

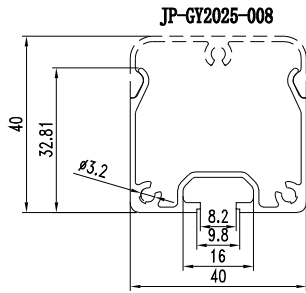

4040线槽盖	型材型号	JP-GY2025-007	
	型材壁厚	1.2MM	米重(kg/m) 0.530
	注:	-	

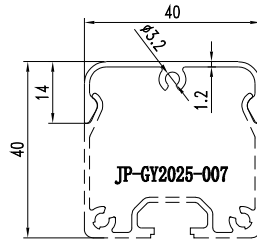

4040线槽底座	型材型号	JP-GY2025-008	
	型材壁厚	1.2MM	米重(kg/m) 0.287
	注:	-	

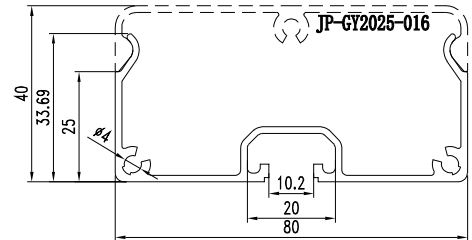

4080线槽底座	型材型号	JP-GY2025-015	
	型材壁厚	1.5MM	米重(kg/m) 0.840
	注:	-	

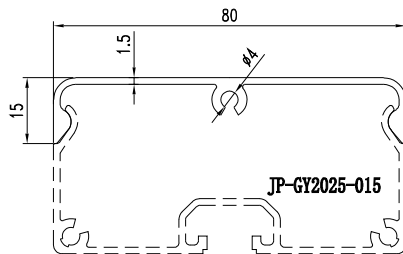

4080线槽盖	型材型号	JP-GY2025-016	
	型材壁厚	1.5MM	米重(kg/m) 0.566
	注:	-	

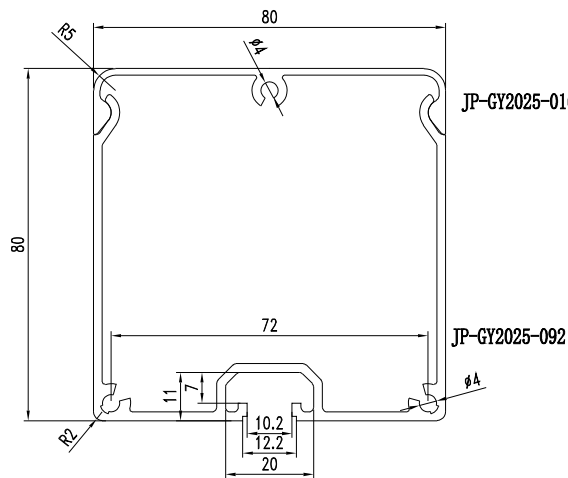

名称	型材型号	型材壁厚	米重(kg/m)
4080线槽盖	JP-GY2025-016	1.5mm	0.566
8080线槽底座	JP-GY2025-092	2.0mm	1.482

*图中所有型材米重均为理论米重，厚度为基材厚度，因壁厚公差、包装方式等差异存在误差，实际重量以过磅重量为准。

工业材系列梅花管（集合图）

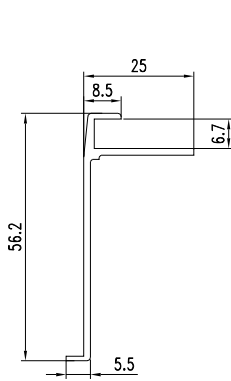

铝合金条	型材型号	型材壁厚	米重 (kg/m)
	JP-GY2024-153	1.5mm	0.367
注: -			

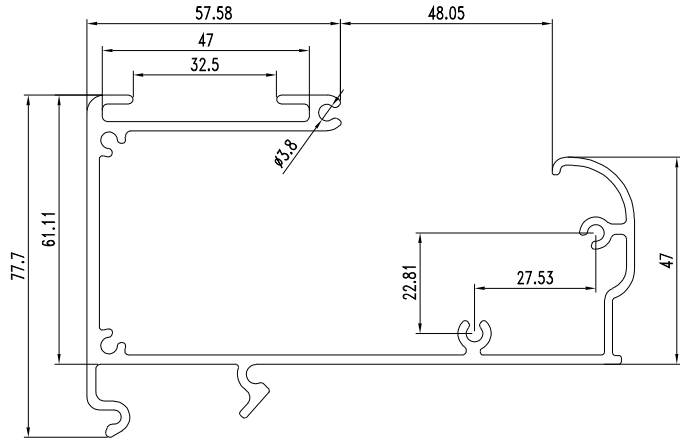

主梁	型材型号	型材壁厚	米重 (kg/m)
	JP-GY2024-161	-mm	2.626
注: 600101-1			

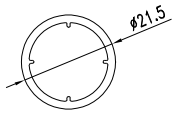

卷轴管	型材型号	型材壁厚	米重 (kg/m)
	JP-GY2024-159	-mm	0.310
注: 600103			

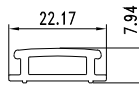

铝合金小梁	型材型号	型材壁厚	米重 (kg/m)
	JP-GY2024-160	-mm	0.222
注: 600201-3			

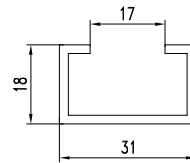

工业材	型材型号	JP-GY2025-013
	型材壁厚	2.0MM 米重 (kg/m) 0.396
注: -		

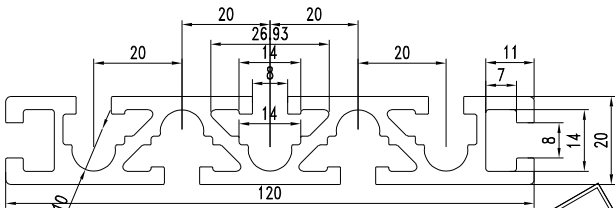

工业材	型材型号	型材壁厚	米重 (kg/m)
	JP-PSXT20120	-mm	2.762
注: -			

2500T

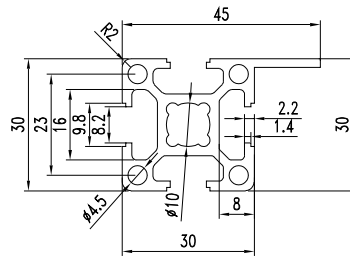

3045挡板	型材型号	型材壁厚	米重 (kg/m)
	JP-PSDB3045	-mm	0.942
注: -			

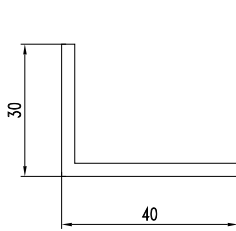

角铝	型材型号	型材壁厚	米重 (kg/m)
	JP-JL403030	3.0mm	0.545
注: JL40X30X3			

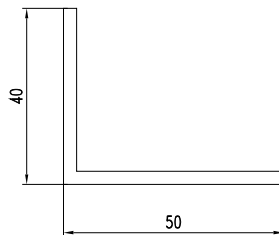

角铝	型材型号	型材壁厚	米重 (kg/m)
	JP-JL504030	3.0mm	0.707
注: JL50X40X3			

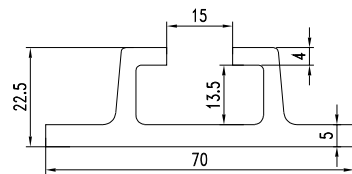

工业材	型材型号	型材壁厚	米重 (kg/m)
	JP-GY2025-096	-mm	1.496
注: TS-XAJCX-HC			

*图中所有型材米重均为理论米重，厚度为基材厚度，因壁厚公差、包装方式等差异存在误差，实际重量以过磅重量为准。

工业材系列梅花管（集合图）

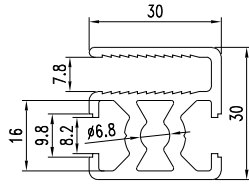

3030标 准护栏	型材型号	型材壁厚米重 (kg/m)
	JP-PSHL3030	-mm 0.940
	注: -	

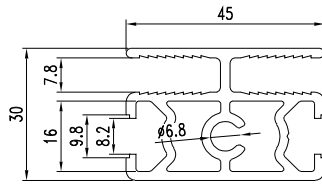

3045标 准护栏	型材型号	型材壁厚米重 (kg/m)
	JP-PSHL3045	-mm 1.198
	注: -	

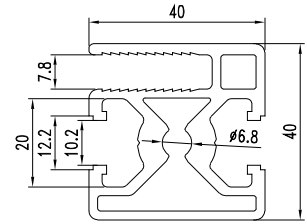

4040标 准护栏	型材型号	型材壁厚米重 (kg/m)
	JP-PSHL4040	-mm 1.601
	注: -	

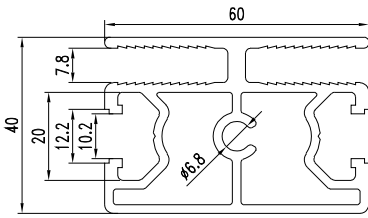

4060标 准护栏	型材型号	型材壁厚米重 (kg/m)
	JP-PSHL4060	-mm 1.890
	注: -	

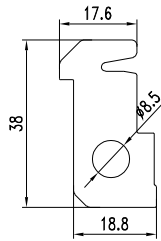

踏板紧 固件	型材型号	型材壁厚米重 (kg/m)
	JP-GY2025-072	-mm 1.486
	注: -	

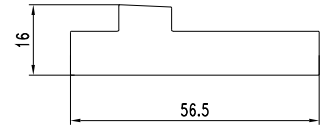

工业材	型材型号	型材壁厚米重 (kg/m)
	JP-PSXT0001	-mm 1.718
	注: -	

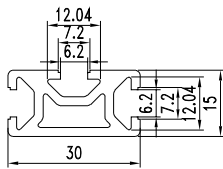

轨道型 材	型材型号	型材壁厚米重 (kg/m)
	JP-PSGD1530B	2.0mm 0.581
	注: -	

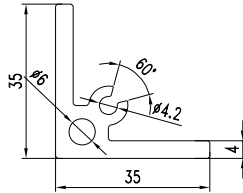

标准型 材	型材型号	型材壁厚米重 (kg/m)
	JP-PSL3535A	-mm 0.881
	注: -	

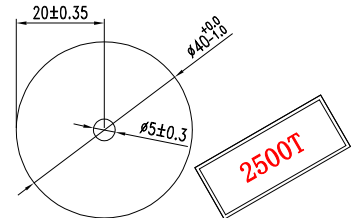

圆管	型材型号	型材壁厚米重 (kg/m)
	JP-YG40-18A	-mm 3.352
	注: -	

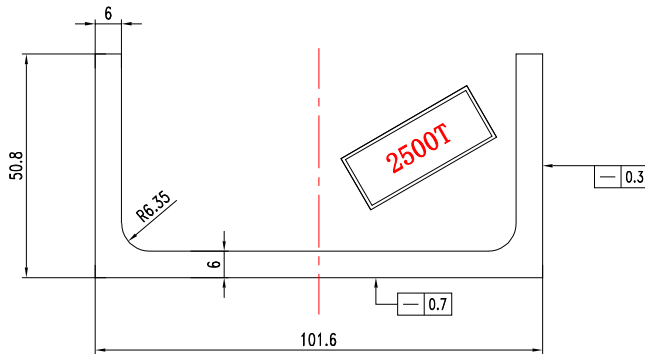

U槽	型材型号	型材壁厚米重 (kg/m)
	JP-GY2025-077	6.0mm 3.156
	注: -	

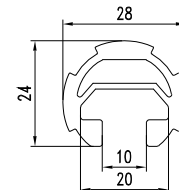

T型槽线 棒	型材型号	型材壁厚米重 (kg/m)
	JP-GY2024-098	1.7mm 0.661
	注: -	

*图中所有型材米重均为理论米重，厚度为基材厚度，因壁厚公差、包装方式等差异存在误差，实际重量以过磅重量为准。

DLBF (集合图)

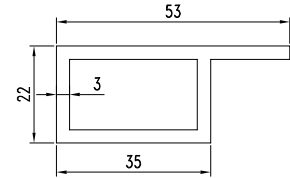
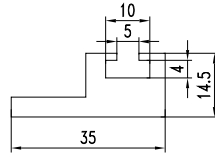
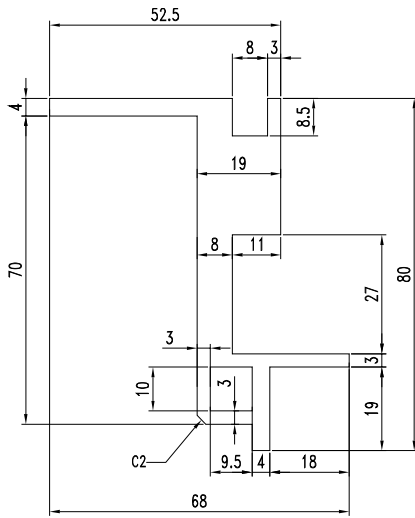

DLBF-XNY	型材型号	型材壁厚	米重 (kg/m)
外框	JP-DLBF-01	-mm	3.024
	注: -		

DLBF-XNY	型材型号	型材壁厚	米重 (kg/m)
被动窗	JP-DLBF-02	-mm	0.785
	注: -		

DLBF-XNY	型材型号	型材壁厚	米重 (kg/m)
中间立梁	JP-DLBF-03	3.0mm	0.976
	注: -		

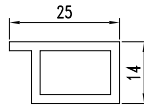
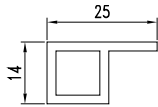

DLBF-XNY	型材型号	型材壁厚	米重 (kg/m)
遮阳边框1	JP-DLBF-04	2.0mm	0.320
	注: -		

DLBF-XNY	型材型号	型材壁厚	米重 (kg/m)
遮阳边框2	JP-DLBF-05	2.0mm	0.352
	注: -		

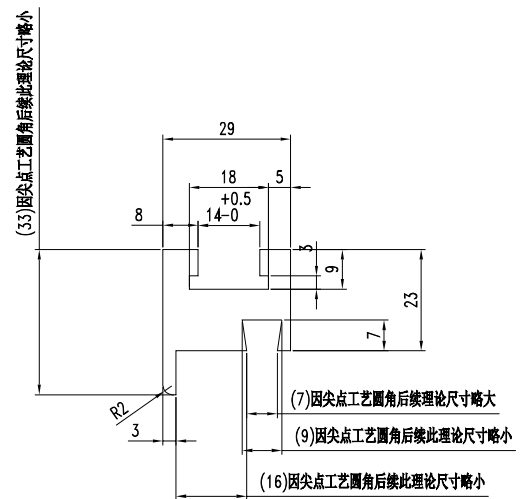
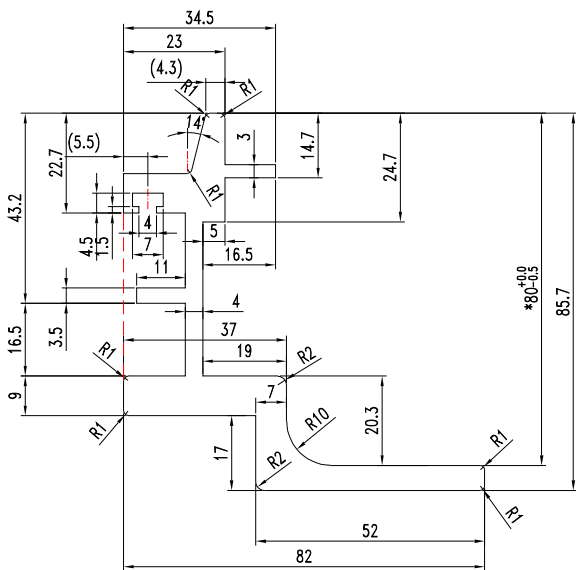

固定窗框	型材型号	型材壁厚	米重 (kg/m)
铝型材	JP-DLBF-06	-mm	3.307
	注: DLBF-8782		

2500T

活动窗框	型材型号	型材壁厚	米重 (kg/m)
铝型材	JP-DLBF-07	-mm	1.359
	注: -		

*图中所有型材米重均为理论米重, 厚度为基材厚度, 因壁厚公差、包装方式等差异存在误差, 实际重量以过磅重量为准。

DLBF (集合图)

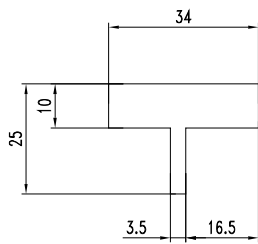

固定窗框 左右立柱	型材型号	型材壁厚	米重 (kg/m)
	JP-DLBF-08	-mm	1.064
	注: DLBF-1105		

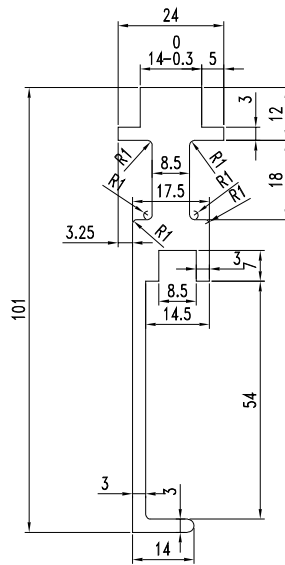

滚轮滑道 铝型材	型材型号	型材壁厚	米重 (kg/m)
	JP-DLBF-09	-mm	2.006
	注: -		

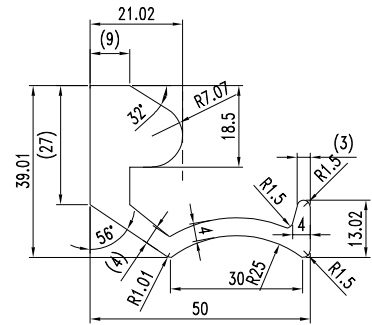

活动窗框把 手铝型材	型材型号	型材壁厚	米重 (kg/m)
	JP-DLBF-10	-mm	1.755
	注: -		

*图中所有型材米重均为理论米重, 厚度为基材厚度, 因壁厚公差、包装方式等差异存在误差, 实际重量以过磅重量为准。

工业材系列梅花管（集合图）

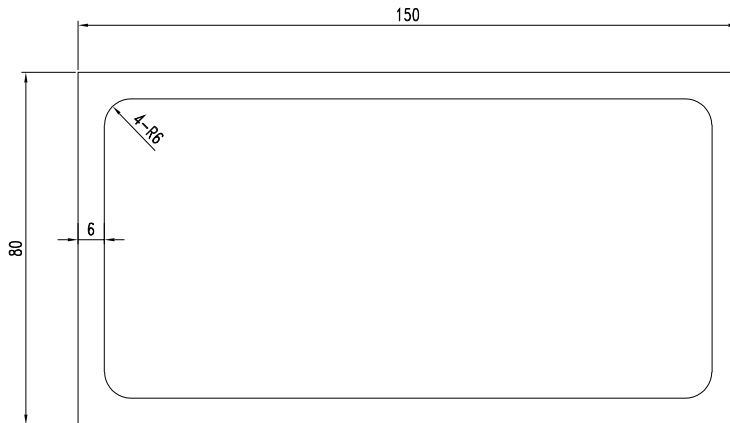

3600T

方管	型材型号	型材壁厚米重 (kg/m)	
	JP-F1508060A	6.0mm	7.173
	注: -		

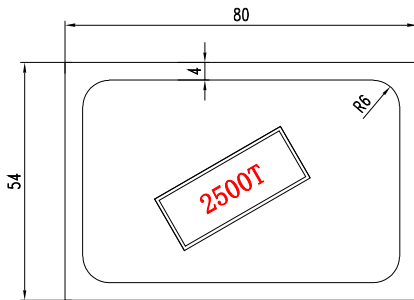

2500T

方管	型材型号	型材壁厚米重 (kg/m)	
	JP-F805440A	4.0mm	2.815
	注: -		

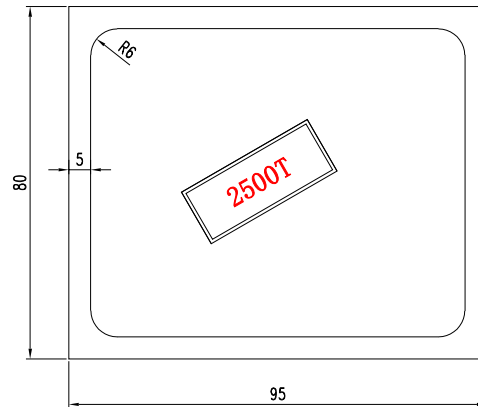

2500T

方管	型材型号	型材壁厚米重 (kg/m)	
	JP-F958050A	5.0mm	4.555
	注: -		

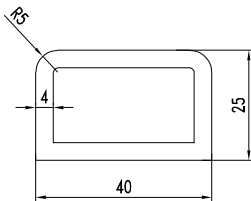

矩形管	型材型号	型材壁厚米重 (kg/m)	
	JP-GY2025-101	4.0mm	1.208
	注: 24001-XCJM-002		

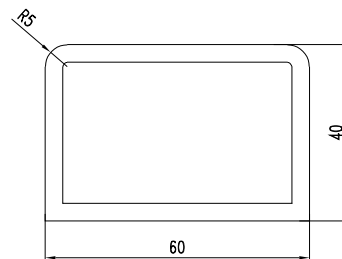

矩形管	型材型号	型材壁厚米重 (kg/m)	
	JP-GY2025-102	4.0mm	1.967
	注: 24001-XCJM-003		

*图中所有型材米重均为理论米重，厚度为基材厚度，因壁厚公差、包装方式等差异存在误差，实际重量以过磅重量为准。